

# СВЕТОДИОДНЫЙ СВЕТИЛЬНИК FNB 17-460-850-C120

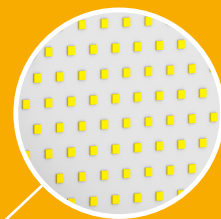

Контровочный винт для защиты от самопроизвольного откручивания кольца



Сверхпрочное закалённое стекло



Покраска корпуса в любой цвет по каталогу RAL

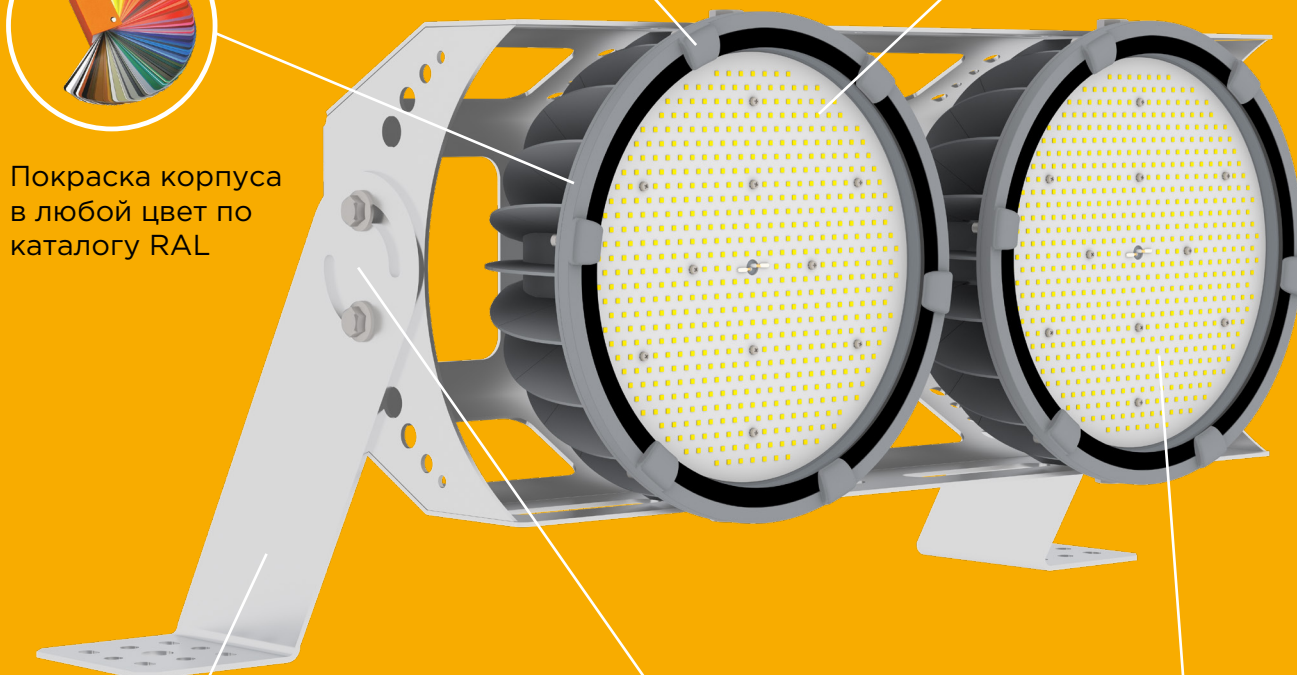

Стальной кронштейн с антикоррозийным покрытием



Возможность поворота в пределах 90°

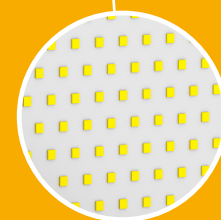

Возможность установки вторичной оптики

<b>COS <math>\phi</math></b> 0,96	<b>NICHIA</b> LED	<b>IP 66</b>	<b>146</b> Лм/Вт	<b>DIMM*</b>	<b>5</b> лет гарантии
--------------------------------------	----------------------	--------------	---------------------	--------------	-----------------------------

Предназначен для освещения производственных, складских, торговых, спортивных объектов.

# ФЕРЕКС

\*Функция диммирования (плавная регулировка яркости) — дополнительная опция

# СВЕТОДИОДНЫЙ СВЕТИЛЬНИК FHV 17-460-850-C120

## КОРПУС

Сплав алюминия с полимерным покрытием. Повышенная механическая прочность светильника.

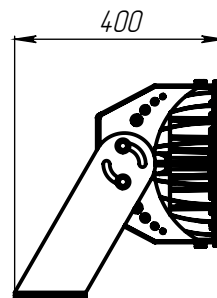

## МАТЕРИАЛ РАССЕИВАТЕЛЯ

Закалённое стекло.

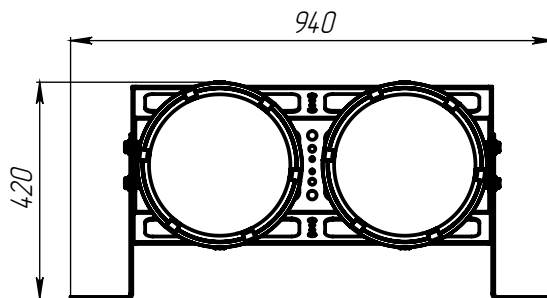

## ИСТОЧНИК СВЕТА

Высокоэффективные светодиоды Nichia.

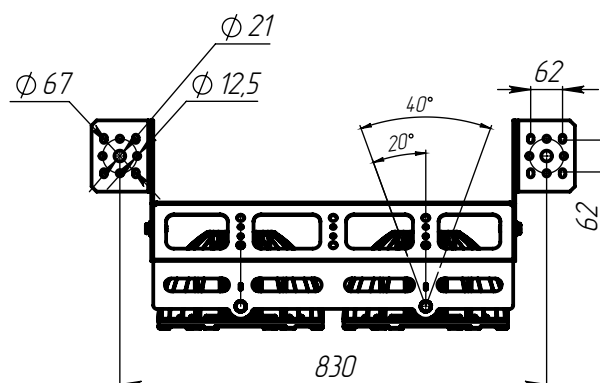

## КРЕПЛЕНИЕ

Надёжный поворотный кронштейн. Возможность поворота в пределах 90°.

## ТЕХНИЧЕСКИЕ ХАРАКТЕРИСТИКИ

Потребляемая мощность	460 Вт
Световой поток светильника	67 127 Лм
Индекс цветопередачи	Ra>80
Кривая силы света	C120-косинусная 120°
Цветовая температура	4700-5300 К
Степень защиты корпуса	IP66
Температура эксплуатации	-40 ÷ +50 °C
Вид климатического исполнения	У1
Габариты	940x420x400 мм
Вес	30 кг
Гарантийный срок	5 лет

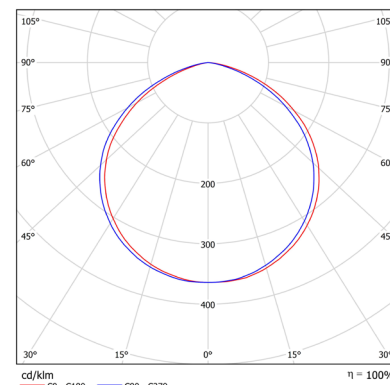

**ФЕРЕКС**  
светодиодные решения

ООО «ТОРГОВЫЙ ДОМ «ФЕРЕКС»

📍 422624, Россия, Республика Татарстан,  
с. Столбище, ул. Совхозная, 4В

☎ +7 (843) 784 10 13 🌐 [www.fereks.ru](http://www.fereks.ru)

📞 8 800 500 09 16 ✉ [office@fereks.ru](mailto:office@fereks.ru)